

## GEOMETRÍA

## COLOCACIÓN

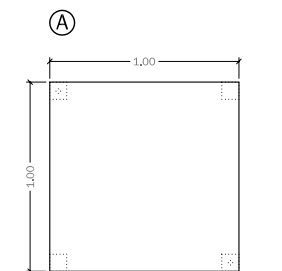

Planta



Alzado

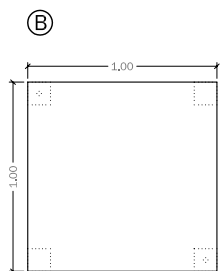

Planta

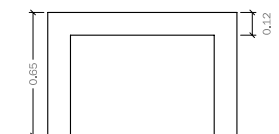

Alzado

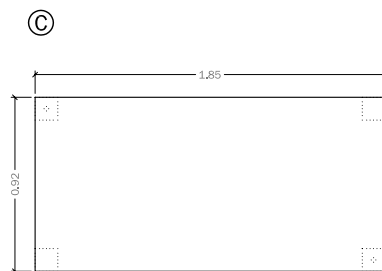

Planta

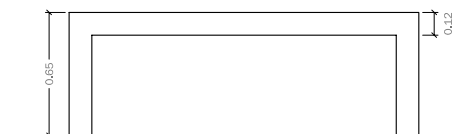

Alzado

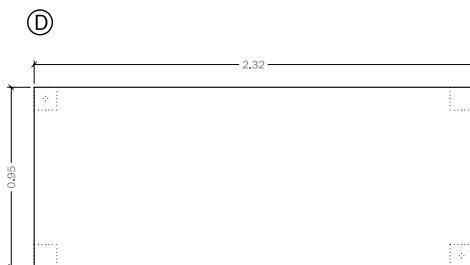

Planta

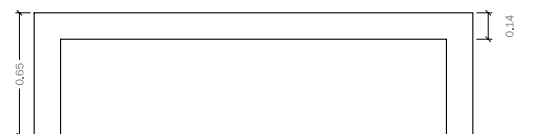

Alzado

escala (en cm.) 0 50

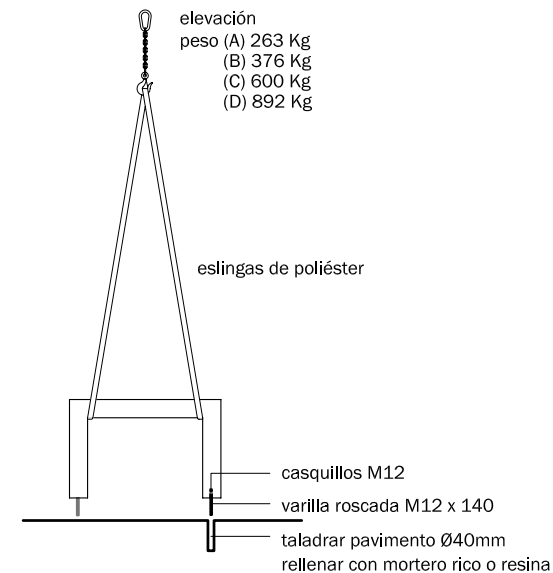

Sistema de Fijación  
Fijado a fondo

## COMPLEX ©

Mesas de secciones puras y básicas formas, su geometría cuadrada o rectangular y sus distintas alturas las hacen óptimas para combinarlas con los bancos Triplex y Lex y las sillas Simplex y Simplex <8.

Elementos ideales para utilizarlos en áreas de descanso, plazas y jardines.

modelo patentado ©



**MATERIAL :** Hormigón armado  
**COLOR :** Blanco, Gris  
**TEXTURA :** Decapada, Lisa  
**ACABADO :** Hidrofugado  
**PESO :** (A) 263 Kg  
(B) 376 Kg  
(C) 600 Kg  
(D) 892 Kg

**COLOCACIÓN :** Fijado a fondo

**DISEÑO :** SUMA Arquitectes

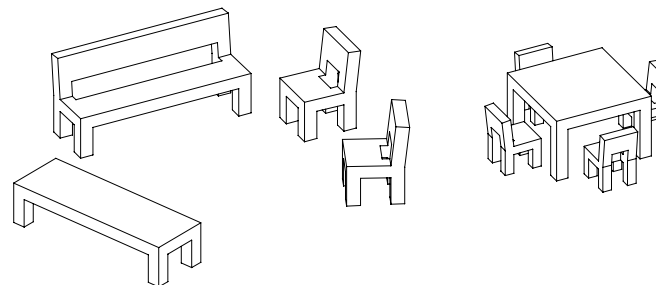

**MATA®**

OFICINA TÈCNICA

C. Càntir, 1 Zona Industrial del Sud  
80292 Esparreguera (Barcelona)  
Tel 93 777 13 00 // Fax 93 777 17 04  
www.pmata.com // info@pmata.com