

## GEOMETRÍA

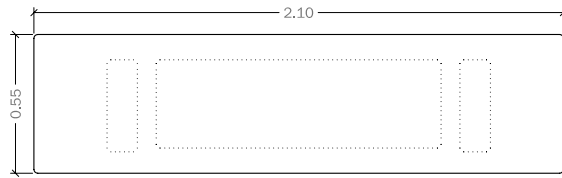

Planta

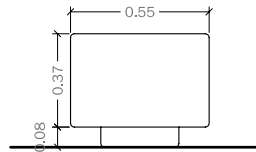

Lateral

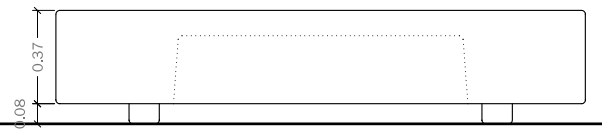

Alzado

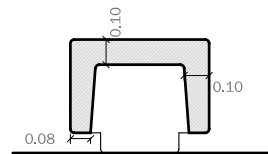

Sección

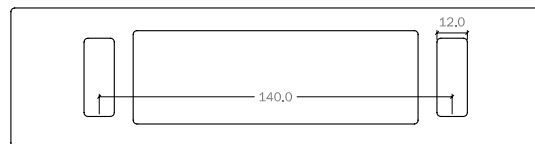

Planta inferior

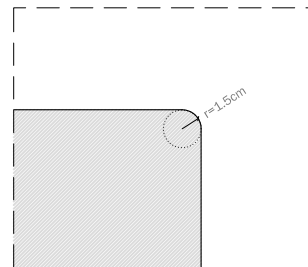

Detalle esquinas

escala (en cm.) 0 50

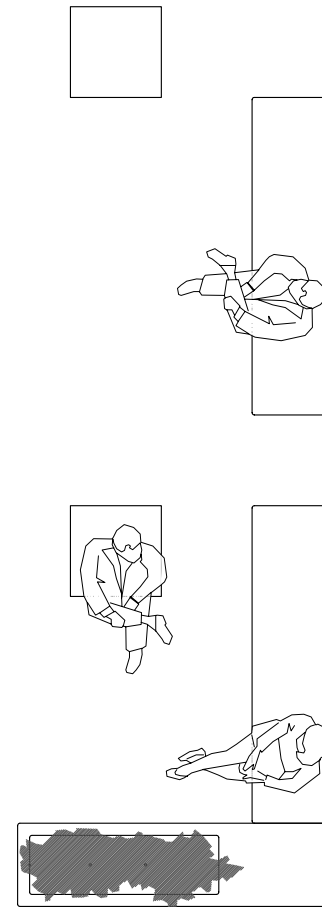

## COLOCACIÓN

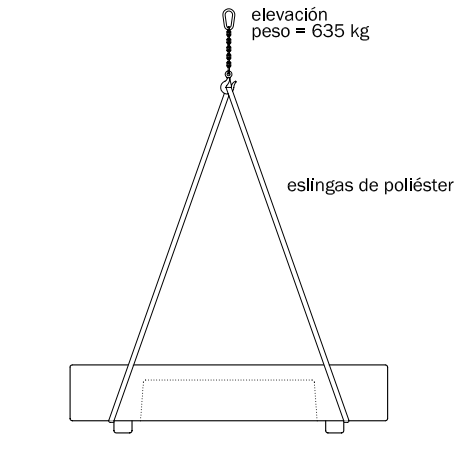
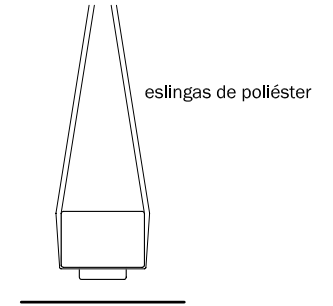

Sistema de Fijación Apoyado

## GANDHI

Prisma con todas sus aristas y esquinas redondeadas. Este detalle geométrico le confiere un aspecto blando y poco agresivo.

Su apoyo se realiza sobre dos patas que son monolíticas con el resto de la pieza.

Es un elemento ideal para ser situado tanto individualmente como combinado con el modelo Combi y Cub B.

modelo patentado ©



**MATERIAL :** Hormigón en masa  
**COLOR :** Blanco, Gris, Beige  
**TEXTURA :** Decapada, Lisa  
**ACABADO :** Hidrofugado  
**PESO :** 635 Kg  
**COLOCACIÓN :** Apoyado

**DISEÑO :** Equipo interno



OFICINA TÈCNICA

C. Càntir, 1 Zona Industrial del Sud  
 80292 Esparreguera (Barcelona)  
 Tel 93 777 13 00 // Fax 93 777 17 04  
 www.pmata.com // info@pmata.com